

## Termostaadi tutvustus

Taimeriga, elektrooniline, puutetundliku ekraaniga distantsilt juhitud WIFI termostaat. Termostaat töötab vastavalt vajadusele, kas õhuanduriga, põrandaanduriga või mõlema anduriga koos. Termostaat on universaalne ja sobilik kasutamiseks elektrikütte, põrandakütte ja ka teiste kütteseadmete juhtimiseks, mis töötavad 230V-ga nagu elektriradiaatorid, küttegaablid või vesipõrandakütte kollektori ajamid, mis töötavad 230V-ga jne Antud termostaadiga saab jälgida ja seadistada oma kodu või maakodu, kontori jne kütet, sealt kus parasjagu viibid, oma nutiseadet kasutades.

Nutitermostaat on lihtsalt programmeeritav, kas termostaadi ekraanilt või nutiseadme rakendust kasutades telefonist või tahvelarvutist. Nutitermostaat arvestab programmkellaga meie soovitud nädalapäevi, kellaaegu ja etteantud temperatuure.

### Tehnilised andmed ja võimalused:

- Seadistatava temperatuuri vahemik **1°C - 50°C**
  - Termostaat ühildub Android ja IOS seadmetega / Amazon Echo ja Google Home
  - Puutetundliku ekraaniga
  - Nädala programmkellaga
  - Nutirakenduses on mitme kasutaja võimalus
  - Andurite kalibreerimise võimalus
  - Põrandaanduri korrasoleku kontroll - anduri rikke korral küte lülitatakse ülekuumenemise vältimiseks välja
  - Temperatuuri mõõtmine – põrandaanduriga (vannitoad, esikud), õhk (eluruumid) või põranda- ja õhuanduriga, mille puhul primaarne on õhuanduriga õhutemperatuuri jälgimine ja põrandaanduriga jälgitakse puit ja parkettpõrandate all parketitootja ettekirjutatud temperatuuri (tavaliselt ca +28C)
  - Põranda temperatuuri piiraja – kasutatakse puit kattega põrandate puhul
  - Ruumi / põranda külmumise režiim
  - Tehase algseadete taastamine
  - Puhkuse režiim
  - Ekraani heleduse kolm taset
  - Põrandakütte termostaat on komplekteeritud 3m põrandaanduriga. Ärge unustage, et põrandaandur käib põrandasse plastiktorus, et andurit saaks vajadusel vahetada.
  - Temperatuuri regulaator on seadistatav töötama, kas põrandaanduriga, õhuanduriga või mõlemaga korraga
  - Garantii **3** aastat alates ostukuupäevast
- |                                     |  |
|-------------------------------------|--|
| • Toitepinge:                       | 230-240VAC 50/60HZ                               |
| • Reguleerimise täpsus:             | ±0.5°C   |
| • Anduri tüüp:                      | NTC 10K  |
| • Termostaadi energiatarve:         | <0.3W  |
| • Väljundreele:                     | 5A (vee kollektorite mootorid),16A (elektriküte) |
| • Temperatuuri reguleerimispiirkond | 5°C - 35°C                                       |
| • Displei näidu vahemik:            | 5-99°C   |
| • Turvavarustus:                    | Lapselukk  |
| • Programmeeritavus:                | Nädalaprogramm                                   |
| • Niiskuskindlus:                   | IP20   |
| • Kasutusala:                       | Elektriküte, põrandaküte, ruumi- ja põrandaküte  |
| • Mõõdud:                           | 55*55mm (ilma raamita) 82*82mm (raamiga)         |
| • Sertifikaadid:                    | CE,RoHS  |



**Kõige mugavam on termostaati seadistada läbi nutiseadme, see ei ole kohustuslik - termostaat töötab ka tavapärase programmkellaga termostaadina. Termostaadi WIFI võrguga ühendamine:**

Veendu eelnevalt, et nutitefon või tahvelarvuti on ühendatud **2,4GHz** wifi võrku. Otsi rakendust "Smart Life" või "Smart RM" rakendust Google play või APP store keskkondadest ja laadi alla oma nutiseadmesse.

- Kui termostaat on sisse lülitatud, siis vajuta ja hoi a korraga kahte nuppu  ja aktiveeri WIFI võrguga ühendamise režiim. Seadete muutmise eelseadistatud password on **123456**



Android äpp -



IOS äpp -



## Wi-Fi termostaadi ühendamine nutirakendusega:

- ❖ Vajutage äpis lehe paremas ülanurgas olevat „+” ja lisada alamkaustast "small home appliance" seade "Thermostat" (wifi)
- ❖ Vajutage nupul "Confirm indicator rapidly blink" seejärel valige oma kodune WiFi-võrk ja sisestage oma WiFi-ruuteri parool ja kinnitage see vajutades nupule "Confirm".
- ❖ Termostaat ühendub edukalt rakendusega. Ühendusprotsess kestab 5 ~ 90 sekundit, peale ühendamist saab termostaadi nime muuta endale sobivaks.

### Tähtsised termostaadi ekraanil

- Programm
- Nädalapäev ja kell
- Lapselukk
- Külmutamise kaitse
- Auto - režiim
- Manual mode
- Ajutine manuaalne režiim
- Puhkuse režiim
- Küte on rakendunud
- vilgub, siis on seade valmis ühendamiseks nutiseadmega
- Pilve tähis: Seadmel on ühendus internetiga

### Termostaadi seadistamise nupud:

- Termostaadi sisse ja välja lülitamine. Kui termostaat töötab, siis lühike vajutus kuvab ekraanile kellaaja ja nädalapäeva. Pikk vajutus lülitab termostaadi välja
- **Kui termostaat töötab**, siis lühike vajutus - saame valida, kas lihtsa manuaal režiimi ilma programmkellata või programmkellaga "Auto" režiimi. Pikk vajutus - saame seadistada, aega (valik 1), programmkella režiimid (valik 2) või puhkuse režiimi (valik 3). Puhkuse režiimis sellele nupule vajutades väljume manuaal režiimi. Erinevates seadete režiimide muutmisel kasutatakse seda nuppu ka valikute kinnitamiseks,
- Kui termostaat on väljalülitatud olekus**, 1. siis kaks järjestikust pikka vajutust sellele nupule - **siseneme seadetesse**. 2. Kui sisse lülitatud olekus vajutada korraks ja nool alla nuppu, siis aktiveerime **WIFI võrku ühendamise režiimi3**
- Temperatuuri alandamise nupp või valikute tegemise nupp. Pikk vajutus selle nupule **aktiveerib lapseluku**. Üks lühike vajutus näitab meile soovitud - seadistatud temperatuuri. Lapselukust vabanemiseks vajuta korraks Seadete all pool lukustus tähendab /annab võimaluse termostaati sisse ja välja lülita ja vaatata kella.
- Temperatuuri tõstmise nupp või valikute tegemise nupp. Pikk vajutus sellele nupule näitab meile välise ehk pörandanduri temperatuuri. Vajutades korraks noolele või "auto" režiimis liigume me manuaal režiimi.

### Kellaegade seadistamine - (wifi-ga ühendatult on kellaeg automaatselt uuendatud)

Lülitage termostaat sisse ja vajutage pikalt nupule ja te sisenete seadistusrežiimi. Lühike vajutus nooltega nuppudel üles või alla, et valida kellaaja seadistamise funktsioon 01, Seejärel vajuta , et seadistada kellaeg. Seejärel vajuta uuesti et valida tunnid, minutid ja nädalapäev - üles alla nooli kasutades, Kui aja seadistamine on lõpetatud vajuta nupule või oota 10 min ja termostaat väljub antud seadistusest ise.

### Termostaadi ekraanilt kellaegade seadistamine

Programmide arv määratakse allpool toodud täpsemates seadetes 5+2 / 6+1 / 7

Lülitage termostaat sisse ja vajutage pikalt nupule ja te sisenete seadistusrežiimi. Lühike vajutus nooltega nuppudel üles või alla, et valida kellaaja seadistamise funktsioon 02, Seejärel vajuta , et seadistada kellaeg. Seejärel vajuta uuesti et valida tunnid, minutid ja nädalapäev - üles alla nooli kasutades, Kui aja seadistamine on lõpetatud vajuta nupule või oota 10 min ja termostaat väljub antud seadistusest ise.





P1	P2	P3	P4	P5	P6
Sisselülitus	Väljalülitus	Tagasi kodus	Kodunt väljas	Tagasi kodus	Uneaeg
6: 00	20°C	8: 00	15°C	11: 30	15°C
13: 30	15°C	17: 00	15°C	22: 00	15°C

Tabelis on tehase eelseadistus. Kellaajad ja temperatuurid seadistatavad oma soovi järgi.

### Puhkuse režiim

Lülitage termostaat sisse ja vajutage pikalt nupule ja te sisenete seadistusrežiimi. Lühike vajutus nooltega nuppudel üles või alla, et valida puhkuse aja seadistamise funktsioon 03, Seejärel vajuta , et seadistada päevade arv, millal temperatuur on alandatud. Seejärel vajuta uuesti et valida selleks ajaks sobilik temperatuur - üles alla nooli kasutades, Kui seadistamine on lõpetatud vajuta nupule või oota 10 min ja termostaat väljub antud seadistusest ise.

## Termostaadi täpsemad seaded:

Lülitage termostaat välja ja vajutage 2x pikalt nupule  ja te sisenete seadistusrežiimi. Lühike vajutus nooltega nuppudel üles  või  alla, et valida soovitud seadistamise funktsioon 1 - E . Seejärel vajuta , et seadistada soovitud väärtus. Kui seadistamine on lõpetatud vajuta  nupule või oota 10 min ja termostaat väljub antud seadistusest ise.

No.	Väärtused	Parameetrid	Tehase algseade
1	Mõõdetava temperatuuri näidu kalibreerimine	-9-+9°C	-1
2	Õhuanduriga kütte sisse välja lülitamise vahemik	0.5-2.5°C	1°C
3	Põr.anduriga kütte sisse välja lülitamise vahemik	1~9 °C	2°C
4	Anduri valik, millega termostaat töötab	N1: termostaadi õhuandur (põrandaanduri ülekuumenemiskaitse ei tööta) N2: väline põrandaandur (põrandaanduri ülekuumenemiskaitse ei tööta) N3: Õhuandur õhutemperatuuri primaarseks hoidmiseks, samal ajal põranda andur jälgib temperatuuri puitpõranda all - temp.piiiraja +28C	N1 õhuandur
5	Lapselukk	0: Pool lukustus 1: Täielik Lukustus	0
6	Põrandaanduri max. temp. seadistamine	1: 20°C-50°C 2: vähem kui +20°C, display【--】	45
7	Põrandaanduri min. temp. seadistamine	1: 1°C-10°C 2: rohkem kui +10°C, display【--】	5
8	Madalaima seadistatava temperatuuri valik	1-10°C et keegi ei saaks kogemata sellest punktist madalamat temperatuuri seadistada	5°C
9	Maksimum temperatuuri määramine	20-70°C et keegi ei saaks kogemata sellest punktist kõrgemat temperatuuri seadistada	35°C
A	Loputus funktsioon vee kütete puhul	0 : OFF if valve is continuously closed for over 100 hours, it will be opened for 3 minutes automatically) 1 : ON	0
B	Töörežiim peale voolukatkestust	0: Mäletab töörežiimi peale voolukatkestust 1: Välja lülitatud peale voolukatkestust 2: Sisse lülitatud peale voolukatkestust	0
C	Programmide arv	0: 5+2 ; 1: 6+1 ; 2: 7	0
D	Ekraani heledus ooterežiimis	0: Pime 1: Näitab temperatuuri 2: Näitab temperatuuri eredalt	1
E	Termostaadi - reset	Pikk vajutus  nupul 2x	

**Return difference** : limit valve of external sensor is 45°C for factory default (6),value of external sensor control return difference (3) is 2. when temperature rise to 45°C,then relay stop working and will remind high temperature protection alarm. If temperature decline to 43°Crelay continue to work and alarm will be relieved. (it can be operated ,only when indoor temperature is lower than setting temperature )

**Aduri veateade:** Kõigepealt veendu, et on valitud termostaadi andurile õige töörežiim, milliste anduritega termostaat töötama peab: kas õhuanduriga, põrandaanduriga või mõlemaga koos. Vale töörežiim või põhjustada veateadet: ja ekraanil kuvatakse “E1” või “E2” veateade. Veateate ilmnmisel, küte lülitub ülekuutmise vältimiseks välja

## Termostaadi juhtmete ühendamine:



**Kontaktid: 3. toite faas 4. toite null juhe**

**Termostaadi väljund: 5. N1 Juhitava kütteseadme null juhe 6. L1 Faas. Kontaktid 7 ja 8 NTC - põrandaandur. Andurite juhtmete värvidel ei ole ühendamise järjekorral tähtsust**

## Paigaldus

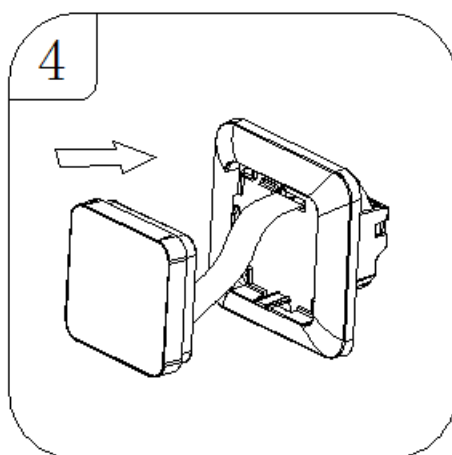
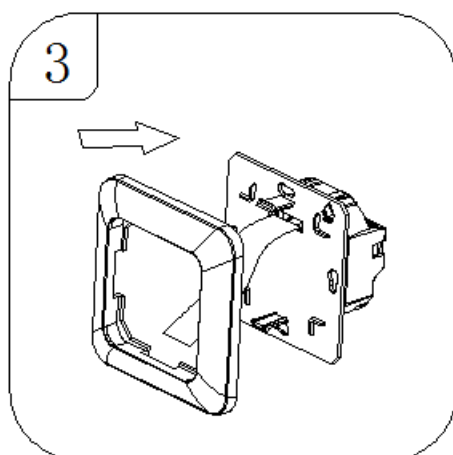
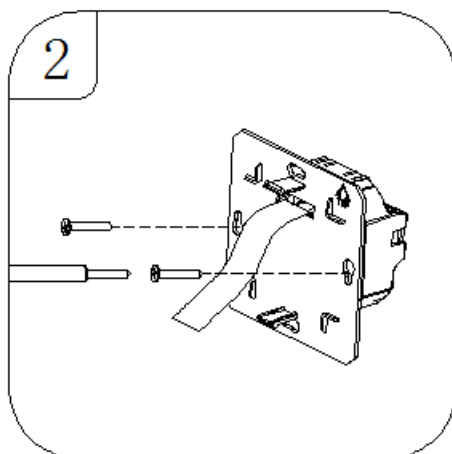
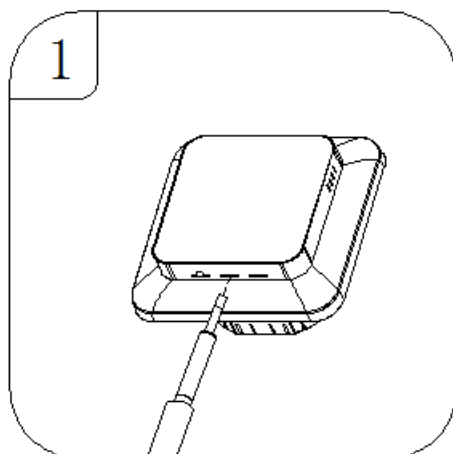

# Wi-Fi termostaadi ühendamine nutirakendusega

## Samm 1 - nutirakenduse (APP) allalaadimine ja installimine

Kasutage oma nutitelefoni või tahvelarvutit allpool oleva QR-koodi skannimiseks või „SMART LIFE” otsingut App Store / Google Play poest rakenduse APP allalaadimiseks ja installimiseks



Rakenduse ikoon



iOS rakendus



Android rakendus

## Samm 2 - registreerige nutirakenduses oma konto:

- ❖ Avage rakendus „**SMART LIFE**”, klikkige „Allow” hüpikakna dialoogis (joonis 2.1)
- ❖ Vajutage „Register” nuppu avalehel (joonis 2.2)
- ❖ Valige riik ja sisestage telefoninumber või e-posti aadress (joonis 2.3), siis saate esmase kinnituskoodi. Registreerimise lõpetamiseks sisestage oma parool ja kinnitage see saadud kinnituskoodiga (joonis 2.4).
- ❖ Kui teil juba on konto, siis palun logige sisse vajutades „Login” nuppu.

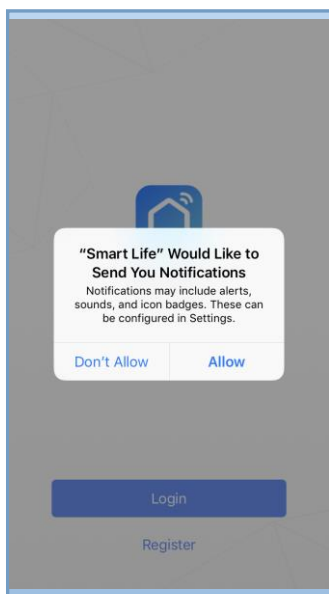

joonis 2.1

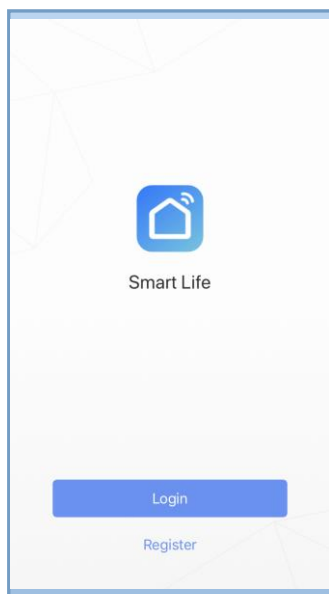

joonis 2.2

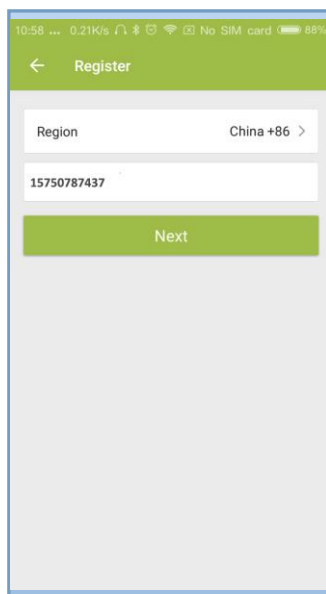

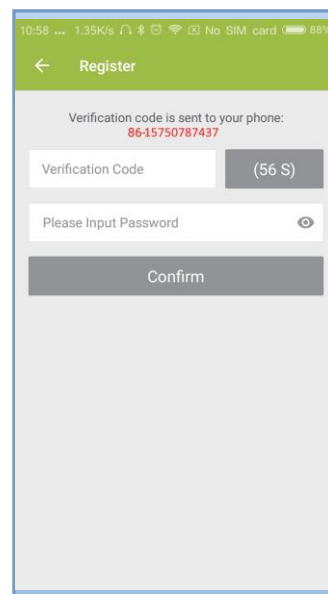

joonis 2.3



joonis 2.4

## Samm 3 - Ühendage termostaat rakendusega termostaadilt:

Väljalülitatud olekus (OFF) vajutage ja hoidke nuppude kombinatsiooni  ja  8 sekundit all, kuni termostaadi ekraanil vilgub  tihedusega 1 kord sekundis.

Termostaat on nutirakendusega ühendamiseks valmis. Avage nutirakendus.

# Wi-Fi termostaadi ühendamine nutirakendusega

## Nutirakenduses

- ❖ Vajutage lehe paremas ülanurgas olevat, „+” (vt joonis 3.1) või **“Add Device”** et lisada seade **“Thermostat”**.
- ❖ Vajutage nupul **“Confirm indicator rapidly blink”** (joonis 3.2), seejärel valige oma WiFi-võrk ja tagasi rakendusse, et sisestada oma WiFi-ruuteri parool (joonis 3.3) ja see kinnitada vajutades **“Confirm”**.
- ❖ Termostaat ühendub edukalt rakendusega (joonis 3.4). Ühendusprotsess kestab 5 ~ 90 sekundit, peale ühendamist saab termostaadi nime muuta endale sobivaks (joonis 4.4).

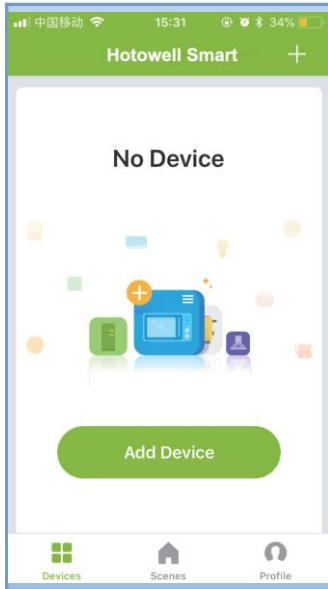

Joonis 3.1

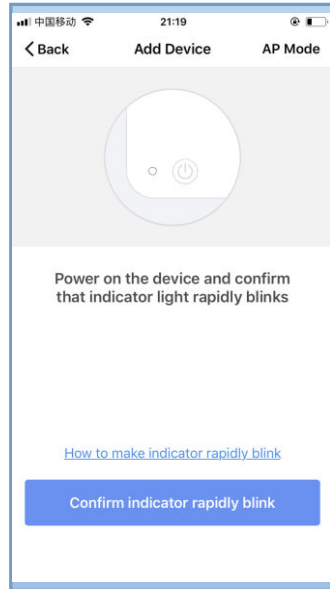

joonis 3.2

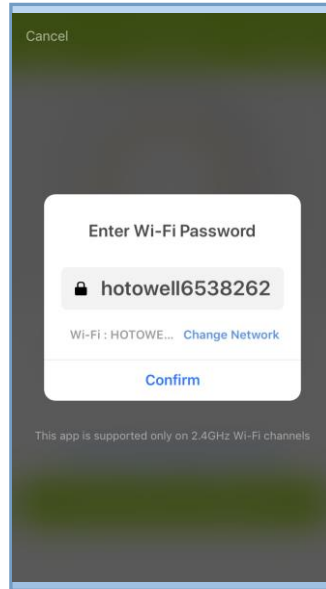



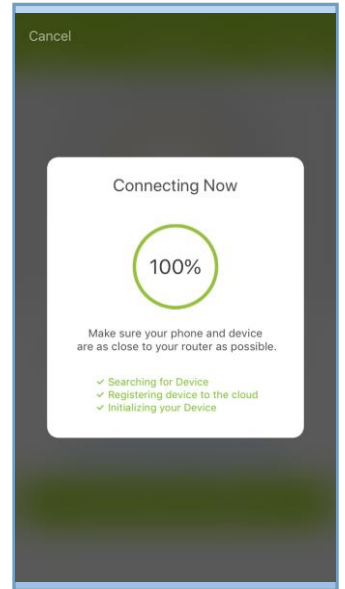

joonis 3.3



joonis 3.4

## Rakenduse ikoonid

Ikoon	Funktsioon
	Termostaadi toite sisse või välja lülitamine
	Termostaadi lukustamine / avamine. Lukustatud = roheline, lukustamata = hall
	Säästurežiim. Termostaat töötab paigaldaja seadistustes (PS) konfigureeritud seadepunktiga (parameeter B). Vaikimisi seadistatud väärtus = 20 °C.
	Termostaat töötab käsitsirežiimis.
	Termostaat töötab programmeeritavas režiimis.

## Programmeeritav ajakava seadistus

Kui termostaat töötab programmeeritavas režiimis, klikkige **“schedule setting”** (joonis 5.1), et lülituda ajakava lehele (joonis 5.2), kus saab lihtsalt seadistada iganädalase programmeeritava 5 + 2 päeva ajakava (kuni 6 perioodi iga päev). (Tööpäevad = esmaspäev - reede, nädalavahetus = laupäev ja pühapäev). Seadistuse salvestamiseks klikkige **“Complete”** (joonis 5.3).



joonis 5.1

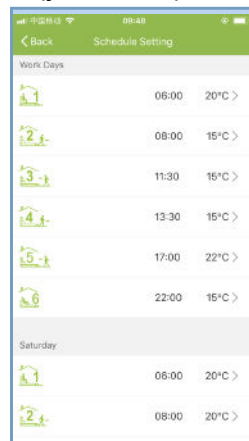

joonis 5.2

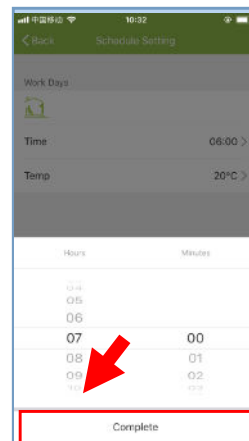

joonis 5.3

## Grupi juhtimine ja info. Muutmine

- Vajutage menüünuppu (joonis 6.1), seejärel klikkige **“Create Group”**. Valige kõik soovitud ruumid ja kinnitage need grupp (joonis 6.2 ja joonis 6.3), redigeerige grupi nime või grupp (joonised 6.3 ja 6.4).
- Grupi juhtimine võimaldab samaaegselt juhtida kõiki termostaatide seadistusi grupis.



joonis 6.1

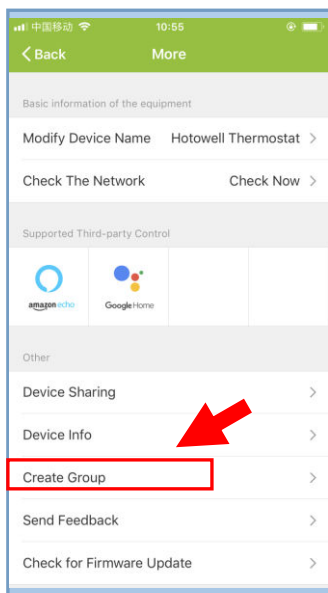

joonis 6.2

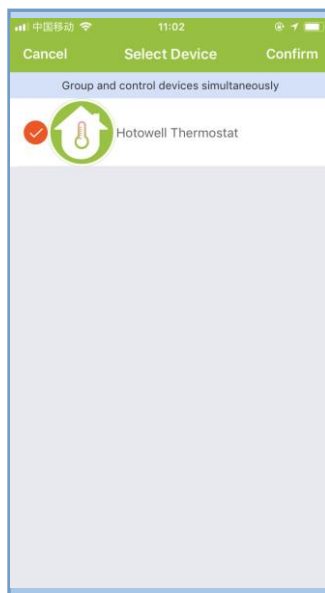

joonis 6.3

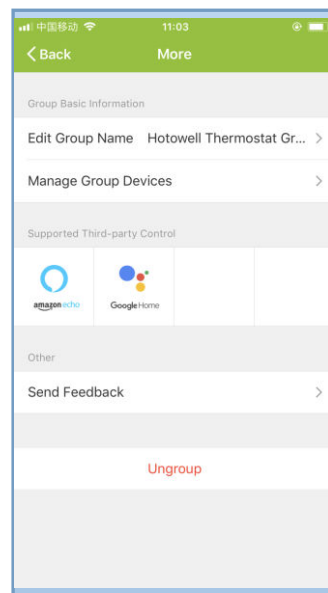

joonis 6.4

## Termostaadi jagamine teistega

- Meetod 1: Klikkige nuppu **“Share with Family”** (joonis 4.4).
- Meetod 2: Klikkige **“Profile”>“Sent”>“Add”>Switch on the device>“Share with New Member”>** Sisestage telefoninumber, kellele soovite termostaati jagada.
  - Meetod 3: Termostaadi kodulehel minge **>Menu (joonis 6.1)>“Device Sharing”>“Add”>** Sisestage telefoninumber, kellele soovite termostaati jagada.

## Ühilduvus kolmanda osapoolega - Echo Control

Klikkige **“Profile”>“Integration”>** valige: amazon echo/Google Home/IFTTT>**“Use Now”**

Üksikasjad allpool joonistel 7.1 ja 7.2.

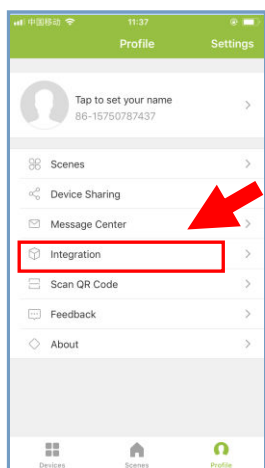

joonis 7.1

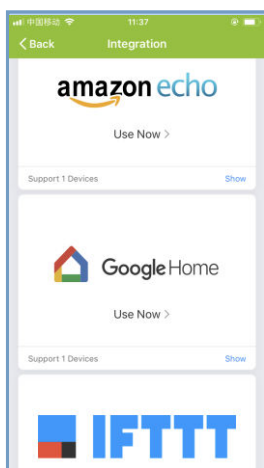

joonis 7.2

## Kohandatud stseenid

- ❖ Selle protsessi eesmärk on kohandada oma isiklike stseene vastavalt vajadustele, näiteks seadke oma kodu temperatuur automaatselt kojusaabumise ajaks.
- ❖ Vaikimisi on seadistatud 4 stseeni ja neid saab soovi korral lisada / kustutada.
- ❖ Siin on näidis konkreetse stseeni kohta: „lahku kodust puhkusele” - lülitage termostaat sisse, kui temperatuur on alla 5 °C:  
Stseenid (joonis 8.1) > + > Sisestage stseeni nimi (joonis 8.2) > Lisage tingimus (alla 5°C nagu joonisel 8.3) > Lisa ülesanne (joonis 8.4) > Salvesta

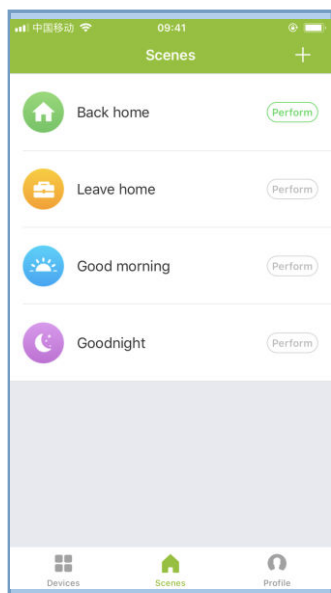

joonis 8.1

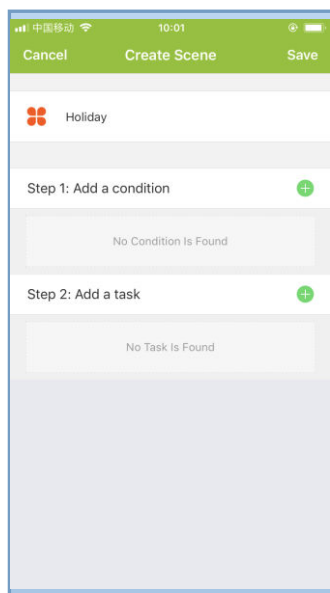

joonis 8.2

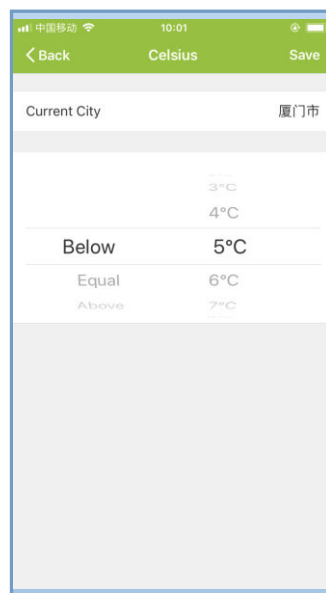

joonis 8.3

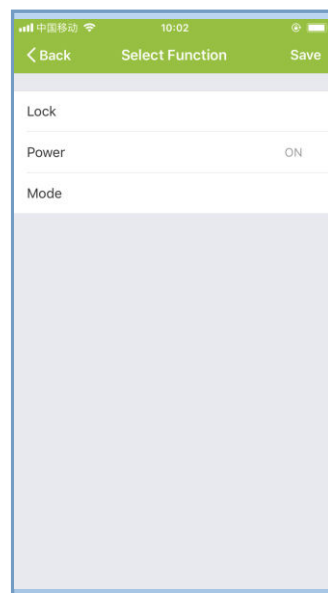

joonis 8.4

## Veaotsing

Nr.	Viga ...	Lahendus ...
1	Toide on sisse lülitatud, kuid ilma ekraanita.	<ul style="list-style-type: none"> <li>■ Kontrollige, kas LCD-esipaneeli ja relee / toitemoodul ei ole lahti.</li> </ul>
2	Kuvatakse ekraanil, kuid lülitus ei tööta.	<ul style="list-style-type: none"> <li>■ Vahetage LCD-paneel või relee / toitemoodul.</li> </ul>
3	Ruumi temp. ekraanil ei ole õige.	<ul style="list-style-type: none"> <li>■ Kalibreerige temp. parameeter paigaldaja seadistustes (PS)</li> </ul>
4	Küttesüsteem ei reageeri.	<ul style="list-style-type: none"> <li>■ Lülitage kütterežiimile, vajutades nuppu M.</li> <li>■ Veenduge, et seadistatud temperatuur on kõrgem kui toatemperatuur.</li> <li>■ Veenduge, et ekraanile ilmub "küte sees" sümbol</li> <li>■ Oodake, et küttesüsteem reageeriks.</li> </ul>
5	Nupud M või Suurenda/Vähenda ei tööta	<ul style="list-style-type: none"> <li>■ Veenduge, et klaviatuur on lukustamata.</li> <li>■ Kontrollige, kas termostaat on sisse lülitatud.</li> </ul>